

Lieber Fiat-500-Freund

Weisst Du schon, dass es einen **Fiat 500 Club Schweiz** gibt? Wir organisieren gemeinsame Ausflüge und Anlässe. Auch helfen wir bei der Beschaffung preisgünstiger Ersatzteile und sind ganz allgemein füreinander da. Du und Dein Fiatli wären bei uns sicher gut aufgehoben. Schicke doch einfach diese Antwortkarte an unsere Sekretärin.

Du kannst Dich aber auch gerne telefonisch melden bei einem der Sektionsleiter oder auch bei unserem Präsidenten. Sie geben gerne Auskunft auf Deine Fragen oder erzählen Dir Näheres über unseren Club.

Sekretariat
Fiat 500 Club Schweiz
Eveline Schneider
Kahlstrasse 15
4054 Basel

Präsident

Andreas Kilchenmann
Spiegelstrasse 74
3028 Spiegel
Telefon P 031/59 18 88
G 031/53 81 81

Redaktion Clubzeitung

Ruth Abächerli
Postfach 57
6060 Sarnen
Telefon G 041/66 37 33
P 041/66 79 84

Sekretariat

Eveline Schneider
Kahlstrasse 15
4054 Basel
Telefon G 061/25 58 18
P 061/54 06 59

Kassier

Peter Barmet
Bachgasse
6073 Flüeli-Ranft
Telefon P 041/66 79 84
G 041/96 21 21

Herrn
Dominik Bücheler
Stettbrunnweg 8
4132 Mültenz

P.P. ★
6060 Sarnen

PC-Kto: Fiat 500 Club 40-19 247-0

Bank: Schweiz. Volksbank, Sarnen (PC-Kto 60-5231-6)

Fiat 500 Club



Schweiz

Clubzeitung



Europa-Wahl 1989: Tipo.



Das Auto des Jahres.

FIAT

58 Journalisten der wichtigsten europäischen Medien verleihen dem Tipo den begehrten Titel «Auto des Jahres 1989». Die Organisatoren: Stern, Autovisie, Autopista, L'Equipe, Quattro ruote, Sunday Express, Vi bilägare.

Ich möchte nähere Informationen

Ich melde mich an als Mitglied

Mitgliederbeitrag für Einzelpersonen: Fr. 50.-/Jahr
für Paare: Fr. 80.-/Jahr

Angaben über meinen Fiat 500

Polizei-Nummer: _____
Farbe: _____
Baujahr: _____
Besondere Details: _____

Angaben zu meiner Person

Name: _____
Vorname: _____
Adresse: _____
PLZ/Ort: _____
Tel-Nr. P: _____ G: _____
Geburtsdatum: _____
bei Paaren:
Name und Vorname des Partners _____



Sektions-Höcks

Einmal im Monat treffen sich die Mitglieder zum gemütlichen Hock. Wann und wo diese stattfinden, siehst Du unten. Auch Du bist herzlich eingeladen, einmal unverbindlich vorbeizukommen und einige von uns kennenzulernen.

Datum	Sektion	Treffpunkt	Sektionsleiter
am ersten Freitag im Monat	Basel	Café Pisco Jacob-Eglin-Strasse 3 MUTTENZ 061/61 60 40	Claire Mauderli im Gstrüpf 21 4132 Muttenz 061/61 63 73
am zweiten Freitag im Monat	Innerschweiz	Restaurant Seepark Alpenquai 40a LUZERN 041/44 20 35	Kurt Honermann Bodenhofstrasse 23 6005 Luzern 041/44 55 31
am dritten Mittwoch im Monat	Zürich	Mövenpick-Restaurant Grüt-Farm ADLISWIL 01/710 63 19	Johann Jucker jun. Zürcherstrasse 4 8173 Neerach 01/858 23 72
am letzten Freitag im Monat	Bern	Restaurant Seerose MOOSSEEDORF 031/85 01 28	Claudio Mattioli Mühleweg 7 3612 Steffisburg 033/37 91 55

Übrigens: man kann natürlich jederzeit auch andere Sektions-Höcks besuchen als die der «eigenen» Region! Die Sektionsleiter würden sich sehr freuen, Euch bei sich zu begrüßen!

(zum aufbewahren!)

Gedanken des Präsidenten des Fiat 500 Club Schweiz zum Thema
Fotowettbewerb



Gott sei Dank regnet's

Beim Verfassen dieser Zeilen schaue ich lieber nicht zum Fenster hinaus. Draussen giesst es wie aus Kübeln. Laut Tageszeitungen und wenn man dies auf unsere 500er bezieht, hätte ich nach meiner Berechnung ca. 750 Liter Wasser in meinem Fiat 500. Vorausgesetzt, das Dächli ist zurückgerollt und der Fiat steht im Regen. Aber zum Glück steht mein 500er in einer trockenen Garage aufgebockt. Nein, nicht damit es keine Abdrücke in den Reifen gibt, sondern damit ich besser daran arbeiten kann. Nichts Schlimmes, nur ein wenig Ölverlust! Halb so schlimm, das Öl tropft nicht auf die Strasse. Dafür genau auf den Belag der Kupplung. Diese bedankte sich bei mir mit totalem Durchschleifen, sobald sie warm wurde. Somit bin ich bei schlechtem Wetter beschäftigt.

Was gibt es sonst noch? Laufend bin ich auch daran, die Adresslisten auf Vordermann zu bringen. Ich wäre Euch dankbar, wenn Ihr die Adressänderungen oder neue Telefonnummern rechtzeitig weiterleiten würdet.

An Treffs und Ausflügen werden sehr oft Fotoalben vorgezeigt, in welchen man die schönsten und faszinierendsten Bilder sieht. Nun haben wir uns entschlossen, einen Fotowettbewerb auf die Beine zu stellen, mit dem Hintergedanken, dass wir möglicherweise einen Fiat-500-Kalender machen könnten. Also blättert Eure Alben durch und sucht in den Schränken Bilder (am besten schwarz/weiss), die mit dem Fiat 500 zu tun haben. Einsendeschluss ist der 30. Juni 1989.

Unsere Clubzeitung steht auch allen Mitgliedern zur Verfügung, um eigene Erlebnisse, Geschichten, Fotos und ähnliches zu veröffentlichen. Zu vergessen ist auch nicht unser Occasions- und Teilemarkt. Wer was sucht oder abzugeben hat, kann dies in unserer Clubzeitung ausschreiben.

Am 2./3. September wird nun das erste Internationale Fiat 500 Treffen in der Schweiz über die Bühne gehen. Ort der Handlung ist Moosseedorf bei Bern, auf den Parkplätzen rund um das Restaurant Seerose. Wie der Orts- und der Restaurant-Name aussagen, liegt das ganze direkt am Moossee. Auch ein Campingplatz für einige Zelte ist vorhanden.

Um diesen Treff nach unseren Wünschen zu organisieren, brauchen wir noch einige HELFER, die uns unterstützen. Wir brauchen Mitarbeiter für die Platz-

organisation, den Club-Stand (Clubartikel, Ersatzteile-Verkauf), Juroren für diverse Prämierungen, Würstlistand, Eintrittskontrollen

Bitte meldet Euch beim Sektionsleiter oder bei einem Vorstandsmitglied.

- Je früher desto lieber!

An 'unserem Internationalen' besteht die Möglichkeit, Werbung zu machen.

Wer also Sponsoren kennt oder sogar selber werben möchte, lasse mich doch auch das wissen.

Um nochmals auf die Adressänderungen zurückzukommen: hier im Heft ist wieder eine Adressliste mit allen Mitgliedern, Inserenten und Interessenten sowie anderen (in- + ausländischen) Clubs abgedruckt. Bitte kontrolliert doch, ob Eure Angaben noch stimmen.

Also bis auf bald und viel Vergnügen beim Lesen unserer neusten Ausgabe des Clubheftes.

Der Präsi



Andreas Kilchenmann



April 1989 ... 750 Liter in 6 Tagen und 0 Km

Fotowettbewerb

Gesucht sind gute Bilder von schönen, originellen oder lustigen Fiätli's oder Teilansichten; es können stilvolle oder komische Fotos sein. Am besten eignen sich schwarz/weiße Bilder (ist jedoch keine Bedingung).

Wir spielen mit dem Hintergedanken, die prämierten Bilder zu einem Jahreskalender zusammenzustellen. Daher müssen wir auch einen relativ kurzfristigen Einsendetermin festlegen. Wir möchten die Kalender natürlich gerne am Internationalen Treffen in Moosseedorf/Bern zum Verkauf auflegen.

EINSENDESCHLUSS : 30. JUNI 1989

Wenn Ihr also eine gute Idee im Kopf oder sogar ein Super-Bild irgendwo versorgt habt, und eventuell sogar den Ehrgeiz, einen der Preise zu gewinnen und dann noch Euer Bild auf dem Kalender wiederzufinden: Macht Euer Bild oder kramt es aus dem Schrank und schickt es an die Redaktion mit dem Stichwort "Wettbewerb" (Adresse siehe am Ende dieses Textes).

Es ist nicht verboten, mehrere Bilder einzugeben! Auf jeden Fall darf sicher Deine Name mit Adresse auf der Rückseite der Bilder nicht fehlen. Wäre doch wirklich schade wenn

Wir freuen uns riesig auf eine Ueberschwemmung mit Fotos !

Adresse: Ruth Abächerli, Postfach 57, 6060 Sarnen
(Auch Sektionsleiter nehmen Bilder im Empfang)



Wettbewerb



Werbung = Erfolg

SIMA

JÖRG MARCENIC
TEL. 041 - 36 66 63

SIEBDRUCK

PLAKATE • KLEBER • TEXTILIEN • ALUMINIUM

ZENTRALSTRASSE 4 A

6030 EBIKON

Achtung... Aktion... Achtung... Aktion
Preisgünstige Werbetrauer ab 100 Stück.

INHALTS - VERZEICHNIS

Vorwort des Präsidenten	1 + 2
Bericht übers Lotto	4
Interview mit dem Kassier Peter Barmet	6 + 7
Bericht übers Micro-Car-Treffen	9 - 11
Zeitungsbericht übers Micro-Car-Treffen	12
wichtige Notizen	15 + 16
Kartengrüsse	18
Auto- / Teilemarkt	22
Veranstaltungen	23
Rezept: Pizza Cinquecento	24 + 25
Witz-Seite	27
Prüfungsarbeit einer Floristin	28 + 29
Bericht: April-Höck Basel	30
Ersatzteil-Dienst	31
Club-Artikel	32 + 33
Leser-Beiträge	34
Mitglieder-Liste	37 - 41
Foto-Wettbewerb	42 + 43

24...86...03 Lotto!!!

Das schon zur Tradition gewordene Fiat 500 Lotto in Basel, ist ein Begriff bei allen Fiat 500 Freunden. Diesen März, am Freitag und Samstag 3./4. konnten wir wieder Lotto spielen. Im Restaurant Wisental, gegenüber des Badischen Bahnhofes. Das Lotto war ein Super-Erfolg, für alle Mithelfer und Spieler. Jederzeit waren genügend Helfer am richtigen Platz. Bis auf ein Mitglied, sind alle gekommen, welche sich an der GV oder das ganze Jahr durch angemeldet haben.

Ich habe mir erlaubt, anstelle von Verpflegungsgutscheinen, gleich Bargeld an die Helfer abzugeben. Somit konnten wir nach Abzug des "Stundenlohnes", doch noch Fr. 1'200.- auf das Konto unserer Club-Kasse überweisen.

Ich bin nun überzeugt, dass wir im nächsten Jahr keine Mühe haben genügend Helfer zu finden.

Wer sich bereits heute für das Lotto 1990 anmelden möchte, kann dies telefonisch auf mein Beantworter. Tel. 031/59 18 88

Achtung: Die Teilnehmerzahl ist beschränkt, die Anmeldungen werden der Eingangsreihenfolge nach berücksichtigt!

Ich bin sicher im 1990 dabei. Und Du?



Andreas



Club-Adressen

Numer	Firma	Name	Strasse	Ortschaft	Telefon Nr
00203	Auto Exklusiv	Strebel,Edi	Nordring 4	3001 Bern	0
00325	Cooperativa Cinqcento		Callingsstrasse 34	0-3000 Hannover 1	0
00465	Erster Oesterreichischer		Postfach 25	A-1210 Wien	0
00328	Fan Club Fiat 500	Wittmann,Theo	Steinbruchweg 10	0-8814 Lichtenau	0
00338	Fiat 500 Club Bonn	Podewski,Rolf	Dornierstrasse 44	0-5300 Bonn 1	0228 250190
00339	Fiat 500 Auto Club	Mrs. D. Corewell	24 Caledonia,Quarry Bank	GB-Brierley H.WM.DY.52LG	0
00334	Fiat 500 Club Antwerpen	Bacquant,Philippe	Van Graestraat 1	0-2018 Antwerpen 13	0
00369	Fiat 500 Int. gem. schaft	Reusch,Michael	Reichardtstrasse 18	0-2000 Hamburg 11	0
00370	Fiat 500 Intrassencub	Schwerin,Peter	Borlachstrasse 17	0-4937 Lage	0
00371	Fiat 500 Club England	Rafter,Edward W.	61,Ashton rd 66400	GB-Hillside Soytheort	0
00373	Fiat 500 Microbencub	Matthias,Jürgen	Siegenstrasse 9	0-5060 Bergisch-Gladbach	0
00374	Fiat 500 Et Derivees	De Galkowsky,Jean-Jacque	Rue de l'Arcade 34	F-75008 Paris	0
00375	Fiat 500 Club	Husges,Bernd	Egerstrasse 78	0-4050 Mönchengladbach 2	0
00395	Fiat 500 Club	Gero Id,Rudolf	Gelbinger Gasse 107	0-7170 Schwabisch Hall	0
00423	Fiat 500 Club Mühlheim	Witt,Wolfgang	An der Schiagecke 4	0-4300 Essen 11	0
00424	Fiat 500 Club	Schwendler,Hans	Auf der Tafel 11	0-6140 Bensheim	0
00329	Fiat 500 Register Club	Garden Centre	c/o West Wycombe	West Wycombe Bucks HP 14	0
00464	Fiat 500 i.g. Lippe	Jörg Kerkhof	Osterfeldweg 10	0-4937 Lange/Lippe	0
00318	Fiat Club Belgio	Bacquaret,P	P. B. 10	0-2018 Antwerpen-11	0
00321	Fiat 500 Club Wahn u. M.	Paulus Jung,Rolf	Reinsenstrasse 14	0-5100 Aachen	0
00322	Fiat 500 Club Berlin	S. Schroeder	Marknekerplatz 12	0-1000 Berlin 61	0
00324	Fiat 500 Exklusiv Club	Pardo,Carlos	Brückenstrasse 6	0-2302 Flintbeck	0
00327	Fiat 500 Club Holland	Kremers,Jos	Groethertag Ianstraat 10	NL-6164 Geleen BV	0
00330	Fiat 500 Italia	D. Romano,Stagn.	Via Roma Pal. Comunale	I-17033 Garlenda	0
00337	Fiat 500 Club	Munn,Heinz	Eggingerstrasse 15	0-7896 Mütschingen	0
00336	Fiat 500 Club Köln	Claus,Otmar	Hunrückweg 6	0-500 Köln 60	0
00335	Fiat 500 Infr. gem. schaft	Palmke,Martin	Seppenser Mühlenweg 2a	0-2110 Buchholz	0
00333	Fiat Club	Beyer,Bernd	Wahlfaberstrasse 3	0-3501 Habichtswald	0
00332	Fiat Raritäten Club		Am Feinort 18	0-4630 Bochum	0
00331	Fiat Registret	Möller,Lars	Vaktarestigen 16	S-24013 Genarp	0
00213	Fiat+Cabriolet Club CH	Baugartner, Roger	Reienstrasse 4	8965 Berikon	0
00216	Fiat 500 Club Holland	Redactie de 500	Van Kinsbergenlaan 28	NL-2121 wb Bennebroek	0
00413		Kistner,Ralph	Chattenweg 1c	0-6230 Frankfurt-80	0
00414		Klaus,Hermann	Knollstrasse 159	0-4500 Osnabrück	0
00228	Spider Club	Bachmann,Jürg	Stockenstrasse 5	8802 Kilchberg	0

Interessenten

00410	Bähler, Werner	Lavaterstrasse 71	8002 Zürich	fhht	01	2027661
00411	Etzensberger, Stefan	Miesweg 25	5415 Nussbaumen	fhht	0	
00428	Fritschi, Daniela	Weinbergstrasse 25	8134 Adliswil	fhht	01	7107772
00405	Glutz Rivera, Thomas	Kantonsstrasse 46	6048 Horw	fhht	041	471665
00461	Hasler, Reto	Amselweg 2	2563 Ipsach	fhht	032	0
00463	Jeray, Silvio	Bernstrasse 63	3018 Bern	fhht	031	555943
00418	Knobel, Max	Hertizentrum 15	6300 Zug	fhht	042	221457
00462	Meyer, Karin	Froschengasse 4 Fach 525	8025 Zürich Mühlegasse	fhht	01	2519830
00415	Landolt, Paul	Salzstrasse 106 Fach 8401	8401 Winterthur	fhht	052	254074
00390	Laubscher, Daniel	Zeitliststrasse 14	3202 Frauenkappelen	fhht	031	5013008
00393	Levy-Jenny, Doris	Lothringerstrasse 13	4056 Basel	fhht	061	574225
00384	Lien, Roland	Seestrasse 63	6052 Hergiswil	fhht	0	
00460	Limberger, Gabi+Kurt	Klettgauerstrasse 6a	8212 Neuhausen	fhht	053	0
00416	Ruff, Thomas	Stutzrain 7	6005 Luzern	fhht	041	442871
00417	Müller, R	Im Behracker 8	4125 Riehen	fhht	0	
00227	Roselli, C	Therwilerstrasse 15	4107 Etingen	fhht	0	
00229	Tinnicello, Salvatore	Angensteinerstrasse 26	4153 Reinach	fhht	0	
00422	Ulrich, Andrea	Talackerweg 12	8103 Unterengstringen	fhht	01	7503536
00427	Widmann, Peter	Webermatteli	6463 Bürglen	fhht	0	
00459	Wyrsch, Kurt	Alpenstrasse 3	6374 Buochs	fhht	041	0

Kringel Keramik

Inserenten

00453	Autosattlerei	Dona Ivo + Studhalter P.	6060 Sannen	fluis	041	666858
00454	Autospritzwerk	Andre Kiser	6056 Kägiswil	fluis	041	666122
00399	Berner Leben	Abbondanza Lino	8805 Richterswil	fhhs	01	7802921
00455	Carrosserie	Fisler	3018 Bern	fhhs	031	564233
00316	Carrosserie	AG, Frick	6048 Horw	fluis	041	419292
00452	IC8	Data Consulting AG Bern	3097 Liebefeld	fhhs	031	536262
00149	Delisca AG		4127 Birsfelden	fhhs	061	422120
00074	Emil Frey AG		3097 Liebefeld	fhhs	031	538181
00456	Fiat Auto SA		1203 Genf	fhhs	0	
00451	Garage Karli	Herrn Bianchi	6056 Kägiswil	fluis	041	663710
00084	Garage C + C	Vogler, Karli	4127 Birsfelden	fhhs	061	414223
00152	Garage Inglese	Costanzo, P., Ruf, H.	4058 Basel	fhhs	061	324298
00137	Basthaus Adler		4353 Leibstadt	fhhs	0	
00398	Landmaschinen	Jacker	8173 Neerach	fhhs	01	8582273
00153	Model Shop	Granito, Br., Lomuto, P.	4056 Basel	fhhs	061	442767
00214	Restaurant Seerose		3302 Moosseedorf	fhhs	031	850128
00457	Restaurant Seepark		6005 Lutern	fluis	0	
00154	Schlüssel Sesam AG		4003 Basel	fhhs	061	256261
00408	Seedamm Autobleche AG		8852 Altendorf	fhhs	055	631133
00425	Semprebon	Oppenheim AG	8004 Zürich	fhhs	01	2414242
00458	SIMA Siebdruck	Jörg Marcenic	6030 Ebikon	fluis	041	366663

CARROSSERIE EGGER

Mario Egger, eidg. dipl. Carrossier
Brünigstrasse 44, 6072 Sachseln
Telefon 041/66 77 17

- Unfallreparaturen von PW und LKW (bis max. 3,5t)
- Restaurationen von Oldtimer
- Montage von Sonnendächer Front- und Heckspoiler sowie Seitenschürzen.

MARIO EGGER
eidg. dipl. Carrossier
Brünigstrasse 44, 6072 Sachseln

VSCI Carrosserie

AUTOSPRITZWERK ANDRE KISER

André Kiser · Kernserstrasse 27 · 6056 Kägiswil · Tel. 041-66 61 22

Empfiehlt sich für Teil- und Neulackierungen an
kleinen und grossen Liebhaber-Fahrzeugen

Interview mit Peter Barmet, unserem Kassier

Geburtsdatum 16.3.1963
 Grösse 1,72 m
 Zivilstand verlobt
 Augenfarbe braun-grün
 Lieblingsmusik Soft-Rock
 Lieblingslektüre Donald Duck, Fachliteratur über Autos
 Lieblingsfarbe blond
 Leibgericht italienische Küche
 Lieblingsgetränk Coca Cola
 er mag am Sonntag morgen 'töggelen' gehen
 er mag nicht schlechte Laune



Eigentlich ist schon lange Feierabend. Aber was macht man nicht alles für den Club. Auch heute wird es dank der Clubzeitung spät werden. Beginnen wir also mit dem Interview. Erwähnen möchte ich, dass es für mich nicht ganz einfach ist, diese Befragung abzuhalten. Schliesslich bin ich seit 5 Jahren die Freundin von Peter. Somit kenne ich ihn recht gut und kenne die meisten seiner möglichen Antworten bereits im voraus. Aber versuchen wir es.

Erzähle doch etwas über deine Hobbys.

Ich sammle Autos und restauriere sie. Früher waren es alle möglichen Marken und Typen, die ich nur die meisten nur gekauft habe um sie zu reparieren und weiterzuverkaufen. Heute sind es 'nur noch' Fiat 500. Ab und zu schreinerne ich gerne selber mal ein Möbelstück. Neuerdings bin ich hobbymässiger Kassier des Fiat 500 Club Schweiz. Ich gehe sehr gerne an Internationale Treffen. Ich war schon in Italien, Holland und Deutschland.

Was machst Du mit den 500ern, die Du heute erwirbst?

Einige davon stehen in einer Scheune und warten auf bessere Zeiten (sprich: auf Restauration). Im Moment habe ich selber 3 fahrtüchtige, die auch eingelöst sind. Den Kombi sollte ich jetzt nach dem Lackieren noch zusammenbauen; das wird einmal die Familienkutsche werden. Des weiteren helfe ich manchmal den weniger professionellen Kollegen und Kolleginnen bei der Arbeit an deren Autos.

Was treibt Dich an die 'Internationalen'?

Erstens einmal 'reise' ich sehr gerne im 500er. Dann kommen immer sehr interessante Kontakte zustanden. Schon auf der Reise mit "Laien". Und natürlich am Treffen selbst. Man fachsimpelt oder ist einfach gemütlich zusammen. Es erscheinen sehr verschiedene Autos: Schöne und weniger schöne, auffällige, schlichte, verbreiterte, abgeänderte bis aufgemotzte..... Für mich sind diese verlängerten Wochenenden jeweils wie kleine Ferien.

00099	Mauderli, Claire	Im Gstrüpf 21	4132 MuttENZ	fbaV	614373
00388	Maurer, Marcel	Stägacher "Am Stutz"	3624 Goldiwi	fbe	421881
00400	Mühlethaler	Postfach	4008 Basel	fba	460120
00100	Petrucchi, Salvatore	Kraftstrasse 25	4056 Basel	fba	574603
00226	Pflugi, Ruth	St. Jakobstrasse 42	4132 MuttENZ	fba	422040
00066	Pichler, Erich	Lauenenstr. Ch. Bergruh	3780 Gstaad	fbe	0
00190	Porpacz, Stefan	Arsenalstrasse 12	6010 KryENS	flu	415357
00067	Pozzo, Daniel	13 chemin Champ d'Anier	1209 Genf	fbe	987181
00419	Ragozino, Anna	Eichmattstrasse 8	6005 Luzern	flu	443644
00431	Rees, Daniel	Blümlisalpstrasse 21	8006 Zürich	fzh	01 3632147
00315	Kolly-Flückiger	Alpenquai 40 a	6005 Luzern	flu	442035
00138	Richert, Stefan	Nübrigweg 12	4402 Frenkendorf	fba	01 9016309
00139	Rickli, Alfred	Münchwilstrasse 2	4332 Stein	fba	664 632332
00140	Riggenbach, Peter	Parkweg 1	4450 Sissach	fba	061 984965
00141	Ringier, Jürg	Reitenstrasse 50	4054 Basel	fba	061 443696
00173	Roth, Markus	Gesellschaftstrasse 39	3012 Bern	fbe	064 229459
00174	Rothauer, Richard	Gaiserau 123	9056 Gais	fzh	071 931166
00191	Schläpfer, Cyrill	Museggstrasse 29	6004 Luzern	flu	041 512642
00402	Schmid, Harco	Ritibohlstrasse 4	8135 Langnau	fzh	01 7131914
00075	Schneider, Eveline	Kahlstrasse 15	4054 Basel	fbaV	061 255818
00142	Sedelmeier, Max	Weiherrmatt 14	4336 Kaisten	fba	061 882460
00401	Sidler, Willy	Vereuweg 5	8708 Mannedorf	fzh	01 9209853
00391	Sporri, Patricia	Schorrenweg 30/11	4058 Basel	fba	061 6813605
00426	Steffen, Renata	Büchergässli 50	8806 Bäch	fzh	01 7845467
00144	Steinacher, Clara	Delhofstrasse 36	4353 Leibstadt	fba	056 471140
00068	Studer, Felicitas	Vogelberg 80	4614 Hägendorf	fbe	062 462657
00145	Sutter, Ruedi	Kreuzenstrasse 10	4452 Itingen	fba	061 985268
00143	Trattoria Da Vito	c/o Context Verwaltung AG	4058 Basel	fba	061 570566
00389	Trixi, H.P.	Birkenweg 23	3014 Bern	fbe	031 410680
00385	Veltro, Nicola	Im Feld 9a	6072 Sachseln	flu	041 668825
00146	Vischi, Bisele+Reto	Gellerstrasse 220	4052 Basel	fba	041 413874
00177	Wehrli, Hansruedi	Lärchenstrasse 12	8200 Schaffhausen	fba	053 257238
00147	Yunuslar, Ayhan	Kernmattstrasse 2	4102 Binningen	fba	061 475543
00069	Zaugg, Gerhard	Lutschenstrasse 7	3063 Ittigen	fbe	031 427111
00070	Zbinden, Josef	Telmoos 14	1716 Plaffeien	fbe	041 538129
00397	Zimmermann, Hanspeter	Lehnstrasse 3	6023 Rothenburg	flu	041 538129
00179	Zuerler, Beat	Alte Molleraustrasse 3	8832 Wollerau	fzh	01 7845301

00089	Domenighetti, Diego	Kirchgasse 1	4402 Frenkendorf	fba	061	941380
00175	Eberhardt, Romy	Grünaustrasse 11	3084 Wabern	fbe	031	541702
00386	Egli, Hans	Kirchgasse 15	8706 Meilen	fzh	01	9230226
00046	Egloff, Alexander	Asylstrasse 13	8953 Dietikon	fzh	01	7409822
00188	Ego If, Felix	Langackerstrasse 44	6330 Cham	flu	042	365661
00047	Erb, Jürg	Könizstrasse 76	3008 Bern	fbe	031	457919
00090	Esposito, Pietro	Schweizergasse 34	4054 Basel	fba	061	542060
00165	Ferlisi, Margrit	Dorfstrasse 278	8418 Schlatt	fzh	052	361896
00048	Fink, Eveline	Schänggelistr. 37	4612 Wangen	fbe	062	438111
00050	Flühmann, Martin	Ryfstr. 70	3280 Murten	fbe	037	715371
00166	Folini, Marco	Schurliweg 17	8046 Zürich	fzh	01	577375
00406	Freiermuth, Sabina	Tannstrasse 4	8800 Thalwil	fzh	0	0
00051	Frick, Franz	Katte 16	3233 Tschugg	fbe	031	232727
00052	Fritz, Margrit	Wassermaattweg 7	3176 Neuenegg	fbe	0	0
00053	Fröhlicher-Brän, Ernst	Baselstrasse 48	4500 Solothurn	fbe	065	222372
00054	Geiser, Urs-peter	Bahnhofstrasse 2	4900 Langenthal	fbe	063	231995
00056	Genuise, Basilio	Kirchstrasse 147/44	3084 Wabern	fbe	031	542193
00092	Geod, Hans	Brauerweg 3	4153 Reinach	fba	061	765294
00093	Graf, Mario	Magdenenstrasse 2	4444 Malsprach	fba	061	862292
00155	Gubler, Hanspeter	Rietwies 663	8132 Egg	fzh	01	9841735
00057	Guggisberg, Jürg	Mittelstrasse 16	3634 Thierachern	fbe	033	454494
00167	Heim, Gabrielle	Zelgstrasse 41	8134 Adliswil	fzh	01	7104135
00189	Heine, Beatrice	Pfaffenhalde 113	5706 Boniswil	flu	064	542036
00180	Honermann, Kurt	Bodenhofstrasse 23	6005 Luzern	flu	041	394033
00058	Houmard, Olivier	Büttenbergstr. 65	2504 Biel	fbe	032	417675
00429	Huber, Manfred	Höhenweg 15	5102 Rapperswil	fba	064	473755
00059	Hugi, Beat	Feldstrasse 10	4900 Langenthal	fbe	063	229156
00095	Järnmann, Charly	Schulstrasse 22	5415 Nusshausen b. Baden	fzh	056	821444
00168	Jauch, Peter	Wehrenbachhalde 32	4332 Stein/AG	fba	064	632653
00403	Johner, Philipp	Hauptstrasse 98	8053 Zürich	fzh	01	558305
00169	Jta, Heiner jun	Zürcherstrasse 4	8477 Oberstammheim	fzh	01	8582372
00170	Johann Jucker junior	Postfach 167	8408 Winterthur	fzh	052	251936
00096	Kägi, Raymond	Aeuss. Baseistrasse 180	4125 Riehen	fba	061	495000
00094	Käslin, Silvia-Josef	Spiegelstrasse 74	3028 Spiegel	fbe	031	591888
00060	Kilchenmann, Andreas	Käserai 2795	9112 Schachen b. Herisau	fzh	071	0
00387	Klaus, O	Eichhof 5	8522 Häuslenen	fzh	054	211003
00171	Knüp, Erich	Im Sesselacker 37	4059 Basel	fba	0	0
00097	Leuenberger, Dagmar	Schöneggstrasse 25	6048 Horw	flu	041	422802
00220	Limacher, Josef	Seestrasse 93	8805 Richterswil	fzh	01	7849651
00172	Maroadi, Elio	Spitalgasse 9 Fach 7232	3001 Bern	fzh	031	0
00071	Harolf, Urs	Erlenstrasse 44	3612 Steffisburg	fbe	033	377976
00061	Maron, Marcel	Lämmliweg 1	8706 Meilen	fzh	0	0
00221	Martignelli, Luciana	Neumattstrasse 35	4142 Münchenstein	fba	061	463007
00098	Martin, Daniela	Mühlweg 7	3612 Steffisburg	fbe	033	379155
00063	Mattioli, Claudio					

Seit wann fährst Du überhaupt schon 500er?

Mein erster 500er bekam ich von meiner Schwester geschenkt. Das war vor 8 1/2 Jahren. Es war überhaupt mein erstes Auto, das leider bereits nach einem Jahr auf der Schrotthalde landete. Nicht wegen einem Unfall, aber damals stand mir der Sinn nach schnelleren Autos. Nach drei Jahren habe ich ein Inserat in die Automobil-Revue gesetzt: "Gesucht FIAT 500". Ich habe ca. 20 Anrufe erhalten. An einem Samstag Morgen bin ich aufgebrochen, einige davon zu besichtigen. Um genau zu sein, habe ich sieben angesehen. Den 7. habe ich dann auch gleich mit nach Hause genommen; wobei ich bereits die erste Radar-Foto eingefangen habe. Und heute bin ich überzeugter Cinquecento-Fan.

Was machst Du neben Deinem Hobby?

Ab und zu arbeiten. So etwa durchschnittlich 15 Stunden am Tag.

Und was genau?

Ich bin 'Feuerwehrmann' (sprich: der Mann für alle Notfälle) bei einer kleinen Firma, die Kinderspielplatzgeräte herstellt. Mein Arbeitsbereich erstreckt sich von der Produktion über Versand und Montage bis zu den Reparaturen der Geräte. Wir liefern Spieltürme, Klettergeräte, Rutschbahnen, Schaukeln, Tische, Bänke Das bringt den Vor- resp. Nachteil mit sich, dass ich sehr viel unterwegs bin. Ich komme in der ganzen Schweiz herum. Es kommt häufig vor, dass ich die ersten zwei Tage im Wallis bin, am nächsten Tag am Bodensee, am 4. in Genf und zum Abschluss noch rasch im Tessin oder Engadin.

Und dazwischen hast Du noch Zeit für den Club?

Die nimmt man sich halt. Das schöne am Club ist ja unter anderem, dass man Leute aus der ganzen Schweiz kennenlernt. Zum Beispiel habe ich schon ab und zu den Daniel in Genf besucht, wenn ich dort mehrere Tage zu arbeiten hatte (Herzlichen Dank für die Gastfreundschaft, Daniel). Ich schätze es auch sehr, dass man unter den Clubmitgliedern füreinander da ist. Ich helfe sehr gerne einem anderen aus einer Notsituation, aber ich weiss auch, dass ich jederzeit mit Hilfe rechnen kann.

Wie gefällt es Dir als Kassier?

Sehr gut. Ich erledige ganz gerne zwischendurch etwas 'Büroarbeit' neben meinem mehr handwerklichen Beruf und technischen Hobby.

Was möchtest Du noch erwähnen?

Es 'schmerzt' mich, wenn ich Mitglieder, die Ihren Clubbeitrag nicht einzahlen, von unserer Liste streichen muss. Und dass wird in der nächsten Woche bei einigen der Fall sein - leider.

Beenden wir das Interview, damit ich auch den Rest der Clubzeitung fertigstellen kann.

Ruth

GARAGE KARI

Werchstrasse 2 · 6056 Kägiswil · Telefon 041 66 37 10

FIAT



C+C Garage

Reparaturen und Service von allen Marken

Pneus

Batterien

Auspuffe etc.

C+C Garage

Pasquale Costanzo +

Hans Ruf

Rheinfelderstrasse 2

4127 BIRSPOLDEN

Tel: 061 / 41 42 23

Öffnungszeiten:

Montag—Freitag, 8.00—12.00, 13.30—18.00 Uhr

Samstag, 8.00—12.00 Uhr

Mitglieder-Liste

Stand: 25.4.1989

Nummer	Firma	Name	Strasse	Ortschaft	fluv	Telefon Nr
00182	Abächerli, Ruth	Barnet Peter	Im Dörfli 5	6056 Kägiswil	041	663733
00178	Abbondanza, Lino		Erlenstrasse 43	8805 Richterswil	fzh	01 7847619
00181	Abbondio, Beatrice		Obermattweg 7	6045 Meggen	flu	041 371959
00201	Aeberhard, Hans+Pia		Lehnstrasse 98a	9014 St. Gallen	fzh	071 278927
00077	Aeschlinmann, Nadine		Seltisbergerstrasse 62	4059 Basel	fba	061 353540
00078	Alich, Henry		Arabienstrasse 40	4059 Basel	fba	061 204668
00409	Amberg, Dagmar		Okenstrasse 7	8037 Zürich Wipkingen	fzh	01 3639041
00157	Angst, Gaby		Stapfenstrasse 33	8006 Zürich	fzh	01 2505111
00079	Argast, Isabella und Leo		Im Birspark 5	4147 Aesch	fba	061 721989
00039	Balmer, Joseph, Dr		Oberlandsstrasse 61	3700 Spiez	fbe	033 545161
00040	Balsiger, Willy		Freudenreichstr. 11	3047 Brengarten	fbe	031 558111
00314	Bandi, Viktor		Mutachstrasse 11	3008 Bern	fbe	031 258771
00055	Baumgartner, Barbara		Herzogstrasse 18	3014 Bern	fbe	031 428984
00080	Belafatti, Corinne+Silvio		Weihenweg 1	4123 Allschwil	fba	061 381996
00041	Benger, Alfred	Karin Schnell	Schmiedegasse 9	3053 Münchenbuchsee	fbe	031 860042
00430	Bisig, Louis		Hinterabis	8135 Langnau	fzh	01 7132887
00042	Bohren, Martin		Fluhmattweg 15	3122 Kehrsatz	fbe	031 221311
00186	Brändli, Doris+Daniel	Feldmann Pia	Untermühlestrasse 20	6330 Cham	flu	042 362426
00163	Brina, Kurt		Bassersdorferstrasse 36	8303 Baltenswil	fzh	01 8369338
00043	Bruggisser, Andreas		Wankdorffeldstr. 93	3014 Bern	fbe	031 428481
00044	Brun, Patrick		Schwarzenburgstrasse 751	3145 Niederscherli	fbe	031 840592
00158	Brutschy, Nicole		General Wille Strasse 11	8002 Zürich	fzh	01 2010419
00081	Bücheler, Dominik		Stettbrunnweg 8	4132 Muttetz	fba	061 247497
00450	Bühler, Thomas		Bettlstrasse 8	8600 Dübendorf	fzh	0
00082	Busetti, Pino+Silvia	Irma Birrer	Hauptstrasse 1	4415 Lausen	fba	061 912063
00185	Casot, Mauro		Pilatstrasse 1	6036 Dierikon	flu	041 913491
00210	Cellucci, Sandro		Erlenstrasse 115	8645 Jona/SG	fzh	055 282070
00045	Christen, Kurt		Sodstrasse 30	3652 Hilterfingen	fbe	432652
00159	Cortali, Daniel		Kleindorfstrasse 105	8707 Uetikon	fzh	01 9202424
00051	Costanzo, Pasquale		Rheinfelderstrasse 2	4127 Birsfelden	fba	061 414223
00076	De Castro, Antonia		Baselmattweg 190	4123 Allschwil	fba	061 218072
00161	De Gregorio, Sandra+Luigi		Zürcherstrasse 102	8245 Feuerthalen	fba	053 292081
00160	De Gregorio, Bruno		Lärchenstrasse 12	8200 Schaffhausen	fba	053 243170
00396	Delic, Oskar		Hammerstrasse 87	4057 Basel	fba	061 268018
00187	Deutzer, Matthias	Jeannette Tüscher	Sonnhaldestrasse 76	6030 Ebikon	flu	041 333851
00087	Diethalm, Doris		Bluttrunweg 41	4125 Riehen	fba	061 491373
00200	Dirlinger, Orhan		Schaffhauserstrasse 122	8057 Zürich	fzh	075 34725
00162	Dittmar, Hendrik		Rofenberg 540	FL-9492 Eschen	fzh	FL-9492
00088	Dobler, Charles		Langjurtenstrasse 10	4132 Muttetz	fba	061 614232



Wir ziehen um...

Ab sofort findet Ihr uns

***Im Dörfli 5
6056 Kägiswil***

*Die Telefon-Nummer haben wir «mitgezügelt»:
041/667984*

*Liebe Grüsse
Ruth Abächerli & Peter Barmet*



MICRO-CAR-TREFFEN IN WOHLLEN (AG)

Der Bericht eines Laien

Morgens um acht ist die Welt noch in Ordnung. Na ja, an diesem Sonntag nicht mehr. Die Hektik eines mir noch unbekanntes Treffens hatte mich schon längst erfasst. Um 09.30 Uhr Treffpunkt mit Kurt und Matthias und ihren auf hochglanz polierten Autos in Waltenschwil. Au weja, meines fiel schon jetzt auf - des Staubes wegen.

Um 09.45 Uhr wird unser Treffpunkt von Leben erfasst, der Rest der 500er (Mit-) Fahrer trudelt ein. Gemeinsam fahren wir nach Wohllen weiter, allen voran - wie sich's gehört - unser Präsi. Ich als Zweite; und prompt verliere ich Res aus den Augen und führe meine Nachfolger noch ein bisschen länger durch die Strassen von Wohllen.

Off, endlich geschafft. In Reih und Glied stehen die 500er da und erfreuen jedermanns Herz. An den Anblick unserer Prachtautos gewöhnt, wenden wir uns den anderen Raritäten zu. An die 3-rädrigen Space-Shuttles - sprich Messerschmitt (man möge mir verzeihen) - den wunderschönen, zitronengelben Spatz usw. Leider kann ich nicht mehr Namen und Details bekannt geben, da ich ein Laie bin. Aber für genauere technische Daten wende man sich an den Blick-Bericht, der auch hier abgedruckt ist.

Kaum waren wir angekommen und das gegenseitige "Hallo..." sich langsam gelegt hatte, fing schon die Rally an. Meine erste Rally, das darf ich natürlich nicht verpassen ... also los. Unter der fachkundigen Führung meines Mitfahrers erreichten wir den ersten Posten, welcher ein heisses Rennen um den Sieg versprach. Dani und ich lösten die uns gestellte Aufgabe mit Bravour ... wir fanden 5 richtige Bestandteile des Mohrenkopfes raus. (Eigenlob: wir beschränkten uns nicht auf die Floskel 'verschiedene andere Bindemittel' wie andere.) Wir erreichten 5 von 5 möglichen Punkten. Die Hoffnung auf den Sieg keimte langsam auf ... Also ab in meine 'Trucke' und weiter zum nächsten Posten. An diesem Punkt muss ich gestehen, dass ich vor lauter Aufregung die verschiedenen Posten vergessen habe und von der Reihenfolge schon gar keine Ahnung mehr hatte. Jedenfalls waren Blindfahren und ein Erraten von motorischen Flüssigkeiten an deren Geruch (Gestank) dabei. Mit mehr Glück als Verstand lösten wir auch diese Aufgaben erfolgreich und rasten weiter. Es war schon über die Mittagszeit vorbei, als wir Richtung Ziel, sprich Verpflegungsposten fuhren. Vor lauter Hunger übersah Dani den letzten Posten, und so fuhren wir direkt zum z'Mittag. Als wir zwischen Gelächter, Fachsimpeln und Gulaschsuppe endlich realisierten, dass wir den letzten Posten verpasst hatten, entschlossen wir uns zur Rückfahrt. Aber von der (von mir gefürchteten) Wippe war weit und breit keine Spur - und unsere Hoffnung auf einen Medaillenrang schwand. Tant pis, dann eben zurück nach Wohllen. Aber dort sollte der grösste Schreck noch auf mich zukommen: die Geschlichkeitsprobe mit dem Lämpchen, das man mittels Stosstange anzünden sollte.

Viele mögen sich erinnern: der kleine, staubig-weisse 500er mit dem eingeklemmten Garfield-Födli (LU-Ausdruck für Gesäss), der unzählige Male rauf und runter rollte und verzweifelt versuchte, das verflixte Licht aufleuchten zu lassen. Ich habs geschafft, soviel sei hier verraten. Aber wie, darüber müsst Ihr nicht Bescheid wissen.

Nach dieser Riesenleistung war eigentlich nichts mehr los, man wartete auf die Preisverleihung. Aber die Zeit wurde niemandem lang - wage ich hier zu behaupten - höchstens heiss.

Nach der Rangverkündigung fing der grosse Aufbruch an. Die Innerschweizer Sektion, verstärkt durch Claudio Mattioli mit Frau + 'Schwosch' (BE-Ausdruck für Schwester) konnte aber nicht einfach so heimgeschickt werden. Einer kleinen Ausfahrt, auf welcher einem BMW das "hötterle" beigebracht wurde, folgte eine langersehnte und wohlverdiente Kaffee-Pause mit anschliessender Auflösung.

Zum Abschluss möchte ich noch bemerken, dass mir der Tag sehr gut gefallen hat und dazu äusserst lehrreich war (at least for me). Das Treffen empfand ich als vortrefflich organisiert und dies prägte wohl auch die ausgezeichnete Stimmung der Teilnehmer und Zuschauer.

Ich freue mich aufs nächste Micro-Car-Treffen, nicht zuletzt weil dann nicht mehr ich DER Laie sein werde.

Cheerio, bis zum nächsten Mal

Anna Ragozzino



Verpflegungsstand: Gulaschkanone

**berner
leben**

CLUBMITGLIED
LINO ABBONDANZA

Organisationsleiter

Lino Abbondanza
Erlenstrasse 43
8805 Richterswil

Telefon P 01 / 784 76 19
Telefon G 01 / 781 29 22

Sämtliche Versicherungen:

- | | |
|-----------------------|----------------|
| - Auto (Fiat 500 !!!) | Krankenkasse - |
| - Leben | Hausrat - |
| - Kranken | Haftpflicht - |
| - Kollektiv | Gebäude - |
| - Unfall | Geschäft - |

USW.

Berner Lebensversicherungs-Gesellschaft



Werbung entlang des Weges. Still rostet das Auto vor sich hin. Diese 'Reklame' steht in Spanien.
In einer Zeitschrift gefunden von Eveline Schneider

Parksünder zuvorkommend behandelt

Es kommt nicht oft vor, dass einem in Tokio der Wagen abgeschleppt wird, wenn man ein Parkverbot missachtet hat. Passiert es freilich einmal, ruft einen die Polizei sofort ins Büro oder nach Hause an. Sie teilt dem Verkehrsünder mit, dass der Wagen in ein Parkhaus gestellt worden sei, dass die Parkgebühr dort 600 Yen in der Stunde betrage (Fr. 7.50), und dass man das Auto doch im eigenen Interesse so schnell wie möglich auslösen möchte. Höflicher geht's nicht mehr!



Bevor die Polizei in Tokio ein falsch geparktes Auto abschleppt oder dem Automobilisten auch nur einen Bussenstempel verpasst, macht sie an den Reifen einen Kreidestrich, der in einem Winkel von 90 Grad auf der Strasse ein paar Zentimeter verlängert wird. Im Abstand von 30 Minuten oder einer halben Stunde gibt es Kontrollen. Steht der Wagen immer noch dort, riskiert dessen Besitzer eine Busse. Nun

gibt es japanische und auch ausländische Automobilisten in Tokio, die dieses System so auszunützen verstehen, dass sie einen Tag lang illegal

parken können, ohne auch nur einen Bussenstempel zu erhalten. Sehen sie den Kreidestrich am Reifen, setzen sie sich in den Wagen und verschieben diesen 30 oder 50 Zentimeter vorwärts oder rückwärts. Die nächste Polizeikontrolle ist dann unsicher, ob es sich immer noch um den gleichen oder um einen anderen Wagen handelt.

Der Kreidestrich auf der Strasse steht nicht mehr in der Verlängerung zum Strich auf dem Reifen.

Hätte ich nicht den Zündschlüssel im Wagen liegen lassen und zuerst im Zug nach Hause fahren müssen, um den Ersatzschlüssel zu holen, wäre ich jetzt um eine hübsche Erfahrung ärmer. Kaum war ich nämlich zu Hause, kam auch schon der Anruf vom zuständigen Polizeiposten. Was sich dann dort abspielte, bis ich die Papiere zur Auslösung meines Wagens in Händen hatte, war geradezu rührend.

Dem Polizisten ist die ganze Sache offensichtlich peinlich. Er fragt, ob es im Westen vielleicht andere Parkverbot-Tafeln gebe. Es gebe keine andern, erwidere ich. Das bringt den Polizisten noch stärker in Verlegenheit. Schliesslich bittet er mich, ein auf japanisch und auf

englisch abgefasstes Schreiben zu lesen und zu unterzeichnen. Auf dem Zettel steht: «Es tut mir – dem Unterzeichnenden – sehr leid, dass ich Ihnen solche Unannehmlichkeiten verursacht habe. In Zukunft werde ich besser aufpassen, wo ich parke. Ich verspreche, dass ich dieses Vergehen nicht wiederholen werde. Ich danke Ihnen, dass Sie so nachsichtig zu mir sind und mir meinen Fehler verzeihen.»

Der Polizist atmet auf, als ich unterschrieben habe. Für diesmal, sagt er, könne er auf eine Strafe verzichten. Die Abschleppgebühr beträgt umgerechnet knapp 150 Franken – und 25 Franken die Gebühr für die drei Stunden, die der Wagen im nahegelegenen Parkhaus gestanden hat.

Karl Kränzle



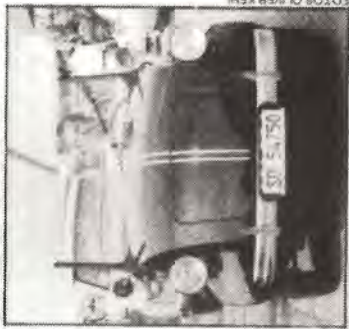

● Vom Rovin D2 gibt es in der Schweiz nur noch 2 Stück. Unten: Beim Fiat 500 steckt nicht der «Tiger im Tank», sondern die «Katze unter der Haube».



● Vielbe- staunt Messerschmitt Cabriolet (links) und Spezial-Strasse (rechts) von 1955. Beide starteten in Wohlen an der Pilsch-Rallye.



Schadenfreudige Ge- sichter in Wohlen AG, wo am Wochenende das 4. Internationale Micro-Car-Treffen stattfand: Von beinahe 100 nostalgischen «Strassenflöhern», die an den Start der Pilsch-Rallye gingen, gab kein Vehikel den Geist auf – dafür streifte ein speziell für diesen Anlass geordnetes, brandneues Pannenfahrzeug. Anhängertraumhaft schöner und erstklassig re- staurierter Kleinwagen der Baujahre 1950 bis 1960 ka-

men in Wohlen voll auf ihre Kosten. Vom dreirädrigen Messerschmitt Kabinenrol- ler 200 über die 1955 ers- t- malig vorgestellte BMW Isetta bis hin zum Goggo- mobil waren während zwei Tagen fast alle Zwergautos der Nachkriegsjahre zu se- he. Und dass die Kleinsten bei den zahlreichen Besu- chern des lustigsten Treffens für einmal die Grössten wa- ren, dafür sorgte vor allem das Motto der Micro-Car- Fahrer, das lautet: «Gott gab die Zeit – von Eile hat er nichts gesagt». Oliver Kuhl

Micro-Car-Treffen: Tollkühne Männer in nostalgischen Kisten

Blick vom 11.4.89



Sektions-Kleber

Fr. 2.--

für die Sektionen Bern, Basel, Zürich, In- nerschweiz.



Cinque-Cento - Kleber

9 x 3 cm	- roter Grund, durchsichtige Schrift	Fr. 1.--
9 x 3 cm	- roter Grund, weisse Schrift	Fr. 1.--
12,2 x 3,8 cm	- weisser Grund, rote Schrift	Fr. 2.--
12,2 x 3,8 cm	- durchsichtiger Grund, rote Schrift	Fr. 2.--
12,2 x 3,8 cm	- durchsichtiger Grund, rote Schrift (spiegelver- kehrt, um von Innen an die Scheibe zu kleben)	Fr. 2.--



BESTELLUNGEN

sind telefonisch zu richten an: Kurt Honermann, Luzern
041 / 44 55 31 P
041 / 39 40 33 G

(bei Postversand: Preise zuzüglich Versandkosten-Anteil)

CLUB-AKTIVEL



T-Shirt *Cinque-Cento*

weiss, mit rotem Schriftzug "Cinque-Cento"
100 % Baumwolle.
Grössen: M, L und XL Fr. 15.--

Uhr Swiss-Watch

(Swatch-ähnlich)
Schwarzes Plasticband + Gehäuse,
weisses Zifferblatt, roter Fiat
500, Zeiger schwarz. Datum,
Sekundenzeiger. Fr. 50.--



Bücher

- Schrader-Motor-Chronik:
"Fiat 500/600, 1936 - 69"
(Geschichte dieser Autos, Spezial-
ausführungen, Abdruck von Prospek-
ten) 98 Seiten, über 130 Fotos,
davon viele farbige.
21 x 20 cm Fr. 35.--

Broschüren fotokopiert, Ringbindung (da
Originale nicht mehr erhältlich)

- Werkstatthandbuch, 410 Seiten A4
Empfehlenswert, da von dem Original-
Werkstatthandbuch kopiert, das von
den FIAT-Werken herausgegeben wurde. Beinhaltet alle Typen: N, D, F,
L, R, Kombi. Fr. 55.--
- Werkstatthandbuch italienisch, 106 Seiten A4 (mit Ringbindung) Fr. 20.--
- Bucheli Reparaturanleitung 48 Seiten A4 Fr. 15.--
- "40 Jahre als Konstrukteur bei Fiat" von Dante Giacosa (Entwicklungs-
geschichte des Fiat 500) 16 Seiten A4 Fr. 5.--
- Ersatzteilkatalog Mechanik Typ 110 F, 192 Seiten A4, 1965 Fr. 30.--
- Ersatzteilkatalog Carrosserie Typ 110 F, 500 (Normal) 82 Seiten
A4, 1971 Fr. 20.--
- Ersatzteilkatalog Carrosserie Typ 110 F, 500 L (Luxus)
68 Seiten A4, 1971 Fr. 20.--

- 32 -



den FIAT-Werken herausgegeben wurde. Beinhaltet alle Typen: N, D, F,
L, R, Kombi. Fr. 55.--



Alfa 164

2.0 Twin Spark, 4 Zylinder,
143 DIN-PS, Fr. 31 500.-

3.0 V6, 6 Zylinder, 184 DIN-PS,
Fr. 39 400.-

Die rassigen Limousinen
der gehobenen Klasse.
Beide mit Frontantrieb.

Jetzt probefahren!

EMIL FREY AG

Waldegg-Garage

Könizstrasse 16.3, 3097 Bern-Liebefeld, 031/53 81 81

Auswahl. Qualität. Erfahrung.

Jeden letzten Freitag im Monat
Höck im CLUBLOKAL DER SEKTION
BERN. Mit hervorragender Küche,
netter und hübscher Bedienung,
in gemütlichen Räumlichkeiten.

Restaurant SEEROSE
direkt am Moossee



ERSATZTEILE

Eine neue Dienstleistung des Clubs !

Wir haben einen Lieferanten gefunden, der unseren Club mit günstigen Ersatzteilen beliefert. Wir konnten bei ihm sogar einen speziellen Club-Rabatt aushandeln.

Wir machen regelmässig Sammelbestellungen. Gerne nehmen wir auch Deine Bestellung dazu.

Einige Beispiele:

Auspuff-Halterung F	ca. Fr. 18.--
Zierring für Lampe vorne, per Paar	ca. Fr. 20.--
Frontzeichen	ca. Fr. 18.--
Motordichtsatz F 	ca. Fr. 28.--
Radkappe F	ca. Fr. 15.--
Faltdach-Stoff	ca. Fr. 45.--

Da wir im Ausland bestellen, hängt der genaue Preis, auch ab vom Gewicht der bestellten Teile (Versandkosten), aktuellen Wechselkursen etc., was jedoch nicht sehr grosse Differenzen ausmacht.

Wir sind ja (noch) keine Grossbank, darum versteht Ihr sicher, dass wir auf eine Vorauszahlung bei Bestellungseingang angewiesen sind.

Genauere Informationen und Bestellungen bei:

Kurt Honermann
Tel. 041 / 44 55 31 (P)
Tel. 041 / 39 40 33 (G)



Rest. Seepark

Rest. Seepark

Rest. Seepark

Rest. Seepark, Alpenquai 40A (Richtung
Luzern, Telefon 041 44 20 35 (Kantonsschule)
Montag: Wirte-Ruhetag

STAMMLOKAL

der Sektion

INNERSCHWEIZ

Es war einmal ...

... vor noch nicht allzu langer Zeit, ich war noch ziemlich neu in diesem Club, da fuhren wir des öfteren nach Basel an einen Clubhöck. Damals war echt was los an diesen Basler Höcks. Wir waren sogar bereit, den Weg von Luzern nach Basel unter die Räder zu nehmen. Ein richtiger kleiner Höhepunkt in jedem Monat. Man traf wieder viele Kollegen oder machte mit neuen Clubmitgliedern Bekanntschaft. Damals war Basel noch das Zentrum des Clubs.

Schon bald kam der Ruf nach Sektionen. Sicher eine gute und sinnvolle Einrichtung, unsere Sektionen. Man braucht nicht mehr so lange Anfahrtswege zu bewältigen, um sich zu treffen. Ich darf wohl behaupten, dass diese Aufteilung überall auf Zustimmung stiess.

Aber was passierte in Basel? Genau weiss ich das natürlich auch nicht, ich kann nur Vermutungen anstellen. Wurde es den Baslern zu langweilig, weil jetzt weniger Leute aus der ganzen deutschsprachigen Schweiz anreisen? Oder fand eine Art "Abwanderung" statt, indem die Mitglieder der ersten Stunde nun andere Interessen verfolgen?

Dennoch ist es erstaunlich, dass eine Sektion wie Basel mit über 40 Personen eine kleinere Beteiligung an einem Höck hat als zum Beispiel Luzern, obwohl wir hier bedeutend weniger Leute sind (18 Mitglieder).

Ganz ehrlich gesagt, ich war enttäuscht vom April-Höck. Nicht etwa wegen der Organisation. Es wurde wirklich etwas geboten, indem man die Ausstellung der Lehrabschlussprüfungsarbeiten der Floristinnen besuchte. Danach kam noch eine gemütliche Runde in einem Restaurant zustande. Enttäuscht war ich aber über die schlechte Beteiligung.

Ich möchte hier aber nicht den Zeigefinger erheben. Den Nutzen davon würde ich bezweifeln.

Vielleicht kann ich mit dem folgenden kleinen Bericht vom besagtem April-Clubhöck doch noch den einen oder anderen etwas motivieren.

Zugegeben, die Einladung mit dem auf Donnerstag vorverschobenen Termin kam etwas knapp. Dennoch glaube ich nicht, dass gleich alle an diesem Tag verhindert waren. Lediglich Denise, Claire, Corinne, Isabelle, Leo und meine Wenigkeit ("Harter Kern" wieder mal) erschienen.

Was wir aber an dieser Ausstellung an Blumenpracht alles sahen, hies uns schnell die schlechte Beteiligung vergessen. Die Prüfungsarbeiten setzten sich aus einer Tischdekoration mit bestimmtem Thema und einem Strauss oder Bouquet zusammen (Anm. der Red.: der Verfasser ist Laie auf diesem Gebiet). Ich kann einfach nur sagen, es war super. Aber das, was den Ausschlag zum Besuch gegeben hat, war der beblumte Fiat 500. Wegen den festgelegten maximalen Dimensionen der Arbeiten musste er noch ein bisschen verkleinert werden.

Die Idee stammte von einer Italienreise. Dort sah die Kandidatin auf Schrottplätzen die alten Autos, wie sie von Unkraut überwuchert wurden. So liess sie sich inspirieren zu diesem extravaganen Werk, das ihr wirklich gelungen ist. Herzliche Gratulation zur bestandenen Prüfung.

Alles in allem ein äusserst gelungener Höck. (Frage: Habt Ihr schon einen Höck erlebt, der nicht gelungen war?)

... und wenn Sie nicht gestorben sind, so kommen sie vielleicht das nächste Mal.

Euer Kurt

Notizen

Eine BITTE an Euch:

Gebt uns doch mit einer kurzen Notiz oder einem Telefon bekannt, wenn Eure Adresse ändert, die Telefonnummer nicht mehr stimmt, wenn Ihr heiratet oder ähnliches. Ihr würdet uns dadurch einige Umstände ersparen. Die Clubzeitung oder andere Mitteilungen werden nämlich von der Post bei Adress- oder Namensänderung zurückgeschickt. Wir schicken es Euch dann ein zweites Mal, und das ist dann vielleicht schon zu spät für

einen Ausflug.

Vielleicht liegt das Problem auch in der Qual der Wahl? Der Eine oder Andere von Euch konnte sich vielleicht nicht entscheiden, wem er seine Adressänderung bekannt geben wollte? Es stehen doch einige Personen für so etwas zur Verfügung:

- dem Präsi ins Geschäft (Adresse und Tel.-Nr. siehe Inserat der Emil Frey AG)
- dem Präsi nach Hause auf den Anrufbeantworter
- der Sekretärin Eveline Schneider
- dem Vizepräsidenten Kurt Honermann
- der Redaktorin Ruth Abächerli
- dem Kassier Peter Barmet
- oder ganz einfach Eurem Sektionsleiter am nächsten Höck! (da wären: Claire Mauderli in Basel, Claudio Mattioli für Bern, Johann Jucker Zürich und nochmals Kurt Honermann, Luzern)

Mein Tip: Wenn Ihr nicht an den nächsten Höck geht, ruft beim Präsidenten Andreas Kilchenmann nach Hause auf den Beantworter an, das geht am schnellsten. Er organisiert auch die Adresslisten.

Redaktionsschluss für die nächste Clubzeitung ist der 30. Juli 1989

Mitglieder-Beitrag 89: Es sind da leider noch einige Mitglieder, die ihren Clubbeitrag noch nicht einbezahlt haben. Wenn der Betrag (Einzel Fr. 50.-- / Paare Fr. 80.--) in den nächsten Tagen nicht eingeht, müssen wir annehmen, dass die Betroffenen keinen Wert mehr auf eine Mitgliedschaft legen und streichen Sie (leider) aus unserer Liste.

Notizen

Am Samstag, 9. September 1989
haben wir guten Grund, unser Fiatli
noch etwas gründlicher als üblich
zu polieren! Zwei treue Clubmitglieder
werden an diesem (hoffentlich schönen)
Tag in der Kirche in Sursee HEIRATEN!

Maria Fleischmann und Genuese Basilio - wir gratulieren herzlich
und wünschen alles Gute!



Überwucherung

Wir sind im Zeitalter des Autos, viele haben 2, ja oft 3
Wagen in ihrer Familie.

Es wird immer mehr gefahren, und die Statistiken
über das Autofahren sind steigend!

Haben Sie sich schon einmal überlegt, was aus Ihrem Auto
wird wenn es schrotthaft ist!

Die Schrottplätze werden immer grösser!

Man macht sich gar keine Gedanken, das alte Auto wird
weggeschmissen, und das neue in Empfang genommen,
ein dauernder Wiederholungsprozess!

Als ich mit dem Bus durch Italien fuhr, fiel mir auf, wie viele
wilde Schrottplätze es überall gab.

Die gebrauchten Wagen taten mir fast leid wie sie so
alleine und verlassen auf den Abruch halben Stunden,
sicher hatte jedes von ihnen eine Menge zu erzählen
und schon viel erlebt.

Ich überlegte mir, was man aus Schrott machen kann,
nun was aus meinen Gedanken über Schrottautos wurde,
sieht man an meiner Freiarbeit.

Das Schrottauto, das langsam wieder überwachsen wird,
von der Natur überwältigt.

Aber ich hätte noch ganz andere Ideen für Ihren Wagen,
bevor ihn der Autofriedhof einholt. Wie wäre es mit:
z.B. neues Gartenobjekt statt Zwerg ein halbes Auto, oder
ein originelles Gefäss für Ihre Pflanzenecke.....!

Abschlussprüfung einer Floristin

Marianne Gsell aus Basel hat die Floristen-Lehre absolviert. Zu den Abschlussprüfungen gehört bekanntlich auch eine Freiarbeit. Marianne hat sich Gedanken gemacht zum Thema Auto. Was dabei herausgekommen ist, sieht man auf der Foto, die Sie uns zur Verfügung gestellt hat: Ein 'halber' Fiat 500, ganz grossartig 'überwuchert'. Anschliessend drucken wir den von ihr handgeschriebenen Brief ab, den sie zu ihrer Arbeit ausgestellt hat.

Marianne: Wir gratulieren Dir ganz herzlich zu Deiner tollen Arbeit!



JUCKER

MASCHINEN UND GERÄTE FÜR DIE LANDWIRTSCHAFT

REPARATUR
SERVICE
VERKAUF
8173 NEERACH
TELOJ-858 2273

Für den Hobby-Gärtner:
Motorhacken
und Rasenmäher

MODEL SHOP

NEUE ADRESSE

Elsässerstrasse 21
4056 BASEL
Tel: 061 / 44 27 68

NEBEN EINER GROSSEN AUSWAHL AN
MODELLAUTOS VERFUEGEN WIR UEBER
EIN REICHHALTIGES SORTIMENT AN
FLUGZEUG- SCHIFF- UND AUTOBAU -
SAETZEN!

OEFFNUNGSZEITEN:

DIE - FR 17⁰⁰ - 18³⁰
SA 09⁰⁰ - 17⁰⁰



SCHLÜSSEL SESAM AG

061 - 25 62 61

Spezialgeschäft für Schloss
und Schlüssel

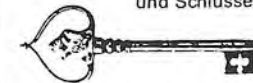

E. Schneider

4003 Basel Schützengraben 38

Laden: Schützenmattstrasse

Bestausgebauter Reparaturdienst
Schlüsselcopien
Beschlüge aller Art
Schliessanlagen: KABA/KESO/DOM
Tresore / Kassetten
Sicherheitstürketten / Rosetten
Türschliesser + Oeffner
Sicherheitsberatung + Montage

Aktivmitglied

Kartengrüsse

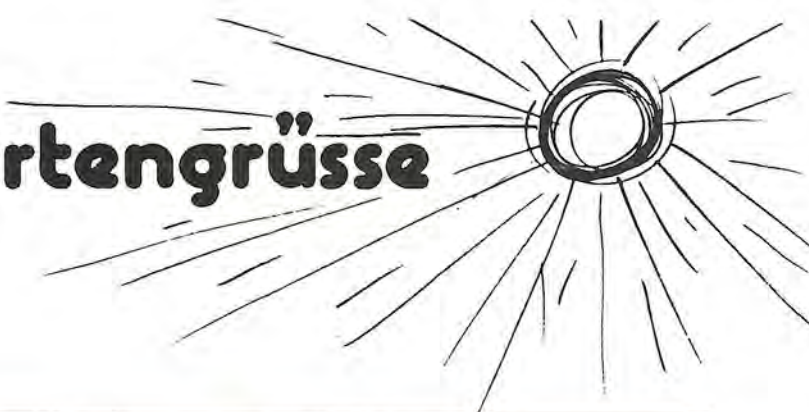

THE MALDIVES

where the sun caresses the clear water
the sparkling white sand and the basking
sunbather equally

Photo: Jean-Pierre DE CUYPERE

Während unserer ganzen
Tatung (3 Wochen), haben
wir einen einzigen 600-er
gehaben. Das war in
Singapore. Das ist ja schon
fast (oder nur fast) lang-
weilig.
Kleine grüsse an alle Gänge-
ants-Fans. Zulle + 1989

POST CARD



Printed & Published by Novelty Press/Maldives - Teluk, 46645, Fax: 2490



Fiat 500-Club Schweiz
Redaktion Clubheft
Postfach 57
CH-6660 SARNEN
SWITZERLAND

PC 299



Aktivmitglied

Gasthaus Adler Leibstadt



Gepflegte Küche
Auserlesene Weine
Säle für Vereins- und
Familienanlässe

Clärly Steinacher



Delisca AG

Hofstrasse 31 · 4127 Birsfelden · Telefon 061/42 21 20

Aktivmitglied Tommaso Inglese



Tommaso Inglese

Garage Inglese
GATOIL-Tankstelle

Riehenring 250
4058 Basel
Telefon 061-32 42 98

FIAT
Lubrificantì

Frick

Frick

CARROSSERIE AG

Autolackiererei

6048 Horw - Luzern

Tel. 041 / 41 92 92

OLDTIMER

semprebon
ITALIENISCHE AUTO-ERSATZTEILE

Oppenheim AG
Kanzleistrasse 122, 8004 Zürich
Telefon 01/241 42 42

FIAT**wamy**
Reparaturbleche**48**

500

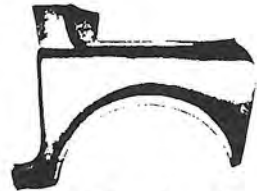
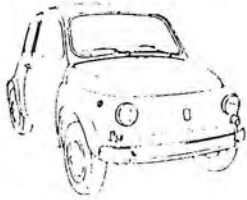
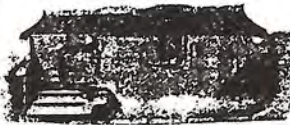
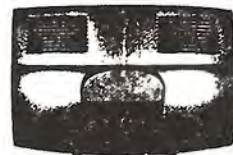
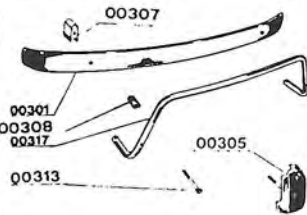
710 99 1+2 Fr. 56.-
Kotflügel vorne710 89 1+2 Fr. 210.-
Kotflügel hinten710 26 0 Fr. 145.-
Front komplett710 19 0 Fr. 165.-
Front innen, mit Batteriesitz710 79 0 Fr. 168.-
Kofflerhaube vorne710 88 1+2 Fr. 148.-
Bodenplatte komplett710 97 1+2 Fr. 335.-
Türe komplett710 49 0 Fr. 140.-
Motordeckel hinten

Stosstange vorne

- | | | |
|-----|-------------------|----------|
| 301 | Stosstange vo. | Fr. 52.- |
| 317 | Bügel vorne | Fr. 50.- |
| 351 | Stosstange hi. | Fr. 54.- |
| 368 | Bügel hi.re. | Fr. 46.- |
| 369 | Bügel hi.li. | Fr. 46.- |
| 305 | Horn hi.li.+vo.re | Fr. 39.- |
| 306 | Horn h.re.+vo.li. | Fr. 39.- |
| 307 | Distanzstück | Fr. 12.- |
| 308 | Distanzstück | Fr. 12.- |
| 313 | Bolzen | Fr. 8.- |

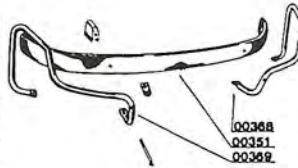

Stosstange hinten

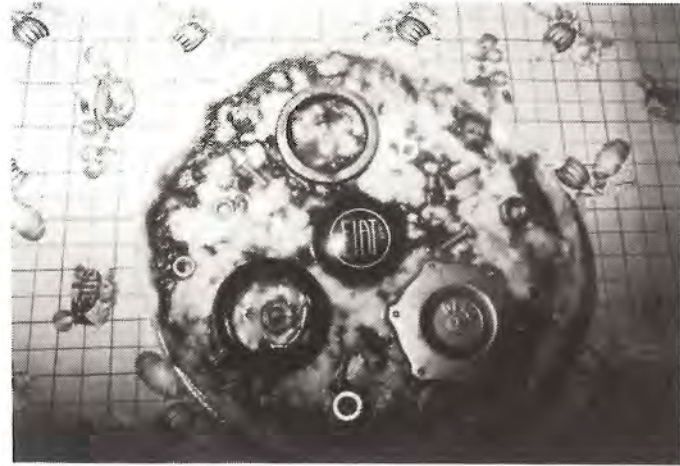

Rezept

Pizza Cinque-Cento

(Piccante, alla Lino e Giovanni)

Du nimmsch bisseli Määl und bisseli Acqua und Hefe e un poco di olio per il motore (minimum con 5000 Kilometri).

Dänn du chnätte das Teig dieci minuti und jetz wallsche use und tuesch uf Pizzabläch oder Kotflügel vu Cinquecento, aber nitt eini mit viel Roscht.

Jetz du nimmsch ägli Sugo Pomodori bis hätt gueti Farbe und nit vergässe de Mozzarella. Wänn die Forno isch schön warm, du schoppe de Pizza ine und warte bis guet - nitt verbränt.

Wänn use de Pizza, du garniere mit eine Deggel di Olio, eine Knopf vo Hup, zwei Dichteringe e un bisseli Schrübli und Mütterli. Olio au tuesch nu e gli druff.

Jetz nur no paratmake eine Bottiglia di Frizzantino.

Buon Appetito!

Ingredienti:

Farina	Acqua
Sale	Olio (15 W 40)
Liévito	Sugo
Mozzarella	pezzi di ricambio speciale cinquecento



Wamy

Reparaturbleche

FIAT

49

500

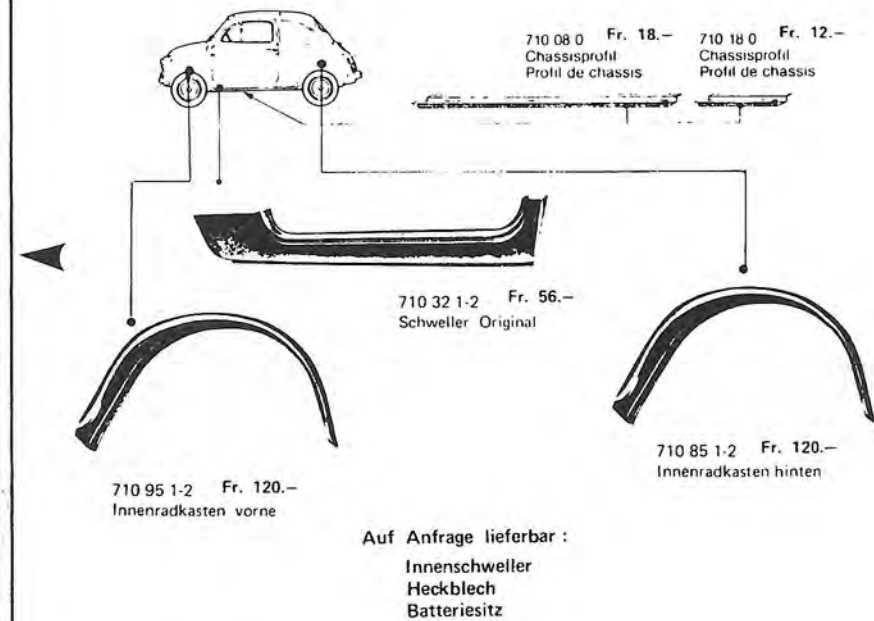

Alle Teile ab Lager lieferbar bei:

Seedamm
AUTOBLECHE
8852 Altendorf
AG

055 63 11 33

MARKT

ZU VERKAUFEN

für Fiat 500 L (1973)
1 Motor mit Getriebe
85'000 km, Fr. 300.--
Peter Jauch, Tel. 064/63 26 53

Fiat 500 L (1974)
ocker, Interieur schwarz, 62'000 km
ab MFK 4.89, guter Zustand, 4'500.--
Benno Buser, Allschwilerstr. 24
4055 Basel, Tel. 061/38 75 27 ab 19 h

wegen Nichtgebrauch günstig abzugeben:
4 neue Sommerpneus
Michelin 145/70 SR 12, Fr. 250.--
Ruth Abächerli, Tel. 041/66 37 33

Fiat 126
blau mét., 73'000 km, guter
Zustand. Preis nach Vereinbarung.
Dominik von Deschwanden
Tel. 041/66 70 17

DATA CONSULTING AG BERN

EDV-Dienstleistungen

Standard-Software für
Handels und Fabrikationsbetriebe



KIRCHSTRASSE 6 3097 LIEBEFELD 031 53 62 62

CARROSSERIE
FISLER
BERN

3018 BERN
MORGENSTR. 148
TEL. 56 42 33

Veranstaltungen 1989

- 20.-21. Mai 14. Oldtimer- und Teilemarkt in Bern
- 2.-4.6. Fiat 500 - 6. Int. Rheinlandtreffen in Odenthal (Köln)
(es gehen einige unseres Clubs hin. Du auch?)
- 16.-18. Juni * 2. grosses internat. Fiat 500-Lipperland-Treffen
(Nordrhein-Westfalen) (Infos bei Fiat 500 I.G. Lippe,
A.Denecke, Barlachstr. 15, D-4937 Lage/Lippe, Tel.
05232 / 2743)
18. Juni Picknick im Zürcher-Unterland (Johann Jucker jun.,
Neerach/ZH)
- 15./16. Juli Club-Weekend
16. Juli Int. Fiat-Abarth Treffen in Konz (MSC Konz e.V.,
G. Wallner, Hohenzollernstr. 22, D-5500 Trier, Tel.
0651 / 422 88)
- 2./3. September 1. Internationales Treffen in der Schweiz
(Wir suchen noch Helfer. Melde Dich doch einfach an!)
16. September Rally
25. November Generalversammlung
8. Dezember Samichlaus-Hock

* nähere Informationen bei Ruth Abächerli, Im Dörfli 5, 6056 Kägiswil
(Tel. 041 / 66 79 84 P oder 66 37 33 G)
oder bei Elio Maroadi, Seestr. 93, 8805 Richterswil (01 / 784 96 51)